

NOU



CENTRALE MURALE CU CONDENSARE
cu schimbător din oțel inoxidabil

CIAOX

A Carrier Company

 **Beretta**

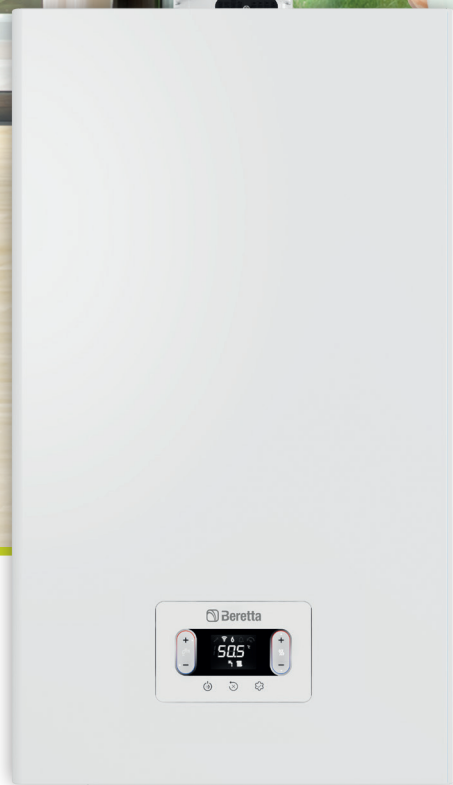

**INTERFAȚĂ
DIGITALĂ CU
TOUCHPAD**



**EFICIENȚĂ
RIDICATĂ**



**APĂ CALDĂ LA O
TEMPERATURĂ
STABILĂ**



**SCHIMBĂTOR DE
CĂLDURĂ DIN
OȚEL INOXIDABIL**



**DESIGN
COMPACT**



**FUNCȚIONARE
SILENȚIOASĂ**



**PENTRU
UN VIITOR
DURABIL**

CIAO X, CONFORTUL PE CARE ÎL MERIȚI.

CIAO, UNA DINTRE CELE MAI BINE VÂNDUTE CENTRALE MURALE DIN PORTOFOLIUL BERETTA, A FOST COMPLET REPROIECTATĂ, REZULTÂND O NOUĂ GAMĂ ÎN CONDENSARE CU MULTE CARACTERISTICI ȘI AVANTAJE INOVATOARE: CIAO X

Noua gamă Beretta **păstrează caracteristicile distinctive ale modelelor anterioare** în ceea ce privește **fiabilitatea și ușurința de utilizare**, adăugând în același timp alte **caracteristici** importante și inovatoare: de la noul **schimbător de căldură primar din oțel inoxidabil**, la **interfața** inovatoare cu touchpad și până la conexiunile hidraulice cu standard DIN.

Cu CIAO X, Beretta își intensifică cercetarea **confortului și a inovației**, respectând în același timp mediul înconjurător, care a reprezentat unul dintre punctele forte ale mărcii încă de la origini. Această **conștientizare energetică reînnoită** se traduce printr-o eficiență ridicată, un consum redus și un raport de modulare ridicat (1:8), care, combinate cu flexibilitatea instalării, dimensiunile compacte și greutatea redusă, plasează CIAO X în fruntea categoriei sale.

Dar asta nu este tot. CIAO X se gândește și la generațiile viitoare. Noua gamă **poate procesa un amestec de până la 20 % hidrogen**, sursa de energie durabilă care va reprezenta adevărata dezvoltare ecologică a anilor următori.

GAMA

Ciao X este disponibil într-o gamă completă de 5 modele pentru a satisface diverse cerințe de încălzire:

- **CIAO X 25 C** (modele combi, cu coduri dedicate pentru GN și GPL)
- **CIAO X 30 C** (model combi)
- **CIAO X 15 R** (model doar încălzire)
- **CIAO X 25 R** (model doar încălzire)

Dimensiunile compacte și greutatea redusă ale CIAO X îi permit să fie instalat oriunde în casă, chiar și într-un dulap de bucătărie. Produsul poate fi instalat și în afara locuinței (încorporat într-un BOX sau într-o locație parțial protejată).

CONTROLAȚI CONFORTUL PRINTR-O SIMPLĂ ATINGERE

Una dintre caracteristicile distinctive ale noului CIAO X este interfața digitală cu touchpad, care combină designul și inovația cu ușurința în utilizare.

Prin simpla atingere a celor 7 puncte ale interfeței, este posibil să accesați într-un mod simplu toate setările și parametrii centralei și ai sistemului.

Fiecare atingere activează un **buzzer**, care generează un feedback acustic ca o confirmare a operației.

Afișajul LCD comunică cu utilizatorul și cu instalatorul prin intermediul **pictogramelor, fără a utiliza texte**, astfel încât să permită o înțelegere ușoară a funcției afișate.

COMUNICARE PRIN PICTOGRAME



Cerere ACM
în curs



Alarmă
generică



Alarmă de
presiune a
apei de ÎNC



Întreținere -
clipește cu
pictograma
clopoțel pentru
alarmă



Cerere ÎNC
în curs



Prezență flacără
sau blocaj de
flacără





ORIUNDE CIAO X

Liniile **fine și controlul** tactil al comenzilor conferă lui CIAO X un caracter modern și plăcut, care permit integrarea în orice decor.

Dimensiunile compacte și greutatea redusă permit ca produsul să fie instalat cu ușurință oriunde, nu numai în interiorul casei, ci și în aer liber (încorporat într-o cutie sau într-un loc parțial protejat).

CIAO X este, prin urmare, ideal pentru înlocuirea centralelor vechi, atât cu secvență de conectare DIN cât

și Beretta, datorită disponibilității kiturilor de accesorii care simplifică transformarea.

O gamă largă de accesorii completează oferta CIAO X: **kit de evacuare a gazelor de ardere, filtre de apă compacte** (dedurizator și magnetic) și **capac pentru conexiunile hidraulice**, care facilitează instalarea și armonizează integrarea, atât în mediul interior, cât și în cel exterior.



**INSTALARE
UNIVERSALĂ**



**UȘURINȚĂ LA
ÎNLOCUIRE**



**UȘURINȚĂ DE
ÎNTEGRARE**

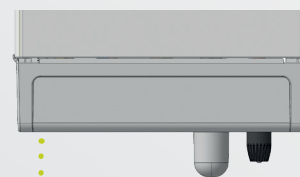

Capac conexiuni
hidraulice

TEHNOLOGIA ȘI ECONOMIA DE ENERGIE

SCHIMBĂTOR CU CONDENSARE NOU DIN OȚEL INOXIDABIL

CIAO X este echipat cu un schimbător primar nou din oțel INOX, cu **tub neted cu secțiune mare**, pentru a asigura o eficiență optimă și curățenia în timp. Oțelul inoxidabil, asigură **o mare rezistență la acțiunea corozivă a condensului acid**, previne formarea de oxizi interni și alte fenomene electrochimice tipice în instalarea pe sisteme vechi. Geometria spirei cu o singură buclă (circuit hidraulic în serie) asigură **un debit constant în toate secțiunile schimbătorului și previne în mod inerent înfundarea**. **Accesul frontal** facilitează operațiunile periodice de întreținere și curățare a camerei de ardere.

NOI FUNCȚII PENTRU UN CONFORT RIDICAT LA ACM

La modelele combi, schimbătorul de căldură cu plăci cu performanțe ridicate, conectat la circuitul primar de apă caldă, permite încălzirea instantanee a apei calde menajere, fără a fi nevoie de un boiler ACM extern. **Noul schimbător sanitar a fost optimizat** de Beretta pentru a atinge **performanțe ridicate și de confort pentru utilizatorul final în ceea ce privește stabilitatea temperaturii și timpii de așteptare reduși**. Aceste avantaje, care plasează CIAO X în fruntea categoriei sale, se traduc în cele din urmă în **economii de apă și energie, rezultând un mai mare respect pentru mediu**.

Iată câteva dintre funcțiile speciale ale CIAO X :

- ▶ Funcția **PREÎNCĂLZIRE** și evoluția acesteia în **PREÎNCĂLZIRE INTELIGENTĂ** au fost concepute pentru a reduce și mai mult consumul de apă și gaz. Aceste funcții permit menținerea apei fierbinți în interiorul noului schimbător cu plăci de înaltă eficiență, produs în fabricile Beretta, reducând astfel timpii de așteptare.
- ▶ Funcția **TOUCH & GO** permite activarea unei preîncălziri instantanee, numai pentru o cerere singulară .
- ▶ Alte funcții speciale, cum ar fi **ÎNTĂRZIERE ACM, ANTI-OSCILAȚIE ACM, VENTILATOR SMART** , permit îmbunătățirea performanțelor centralei în condiții de funcționare deosebit de dificile, cum ar fi o temperatură foarte scăzută sau foarte ridicată a apei de intrare sau un debit foarte scăzut de apă.

FUNCȚIONARE SILENȚIOASĂ

Funcționarea extrem de silențioasă (50 dB la modelele 25 kW) face ca CIAO X să fie ideal pentru instalarea în interiorul locuinței, chiar și într-o bucătărie.



SCHIMBĂTOR DE CĂLDURĂ DIN OȚEL INOXIDABIL



ACCES FRONTAL LA COMPONENTE



DURABILITATE



ECONOMIE DE ENERGIE



APĂ CALDĂ LA O TEMPERATURĂ STABILĂ



TIMPI DE AȘTEPTARE REDUȘI



FUNCȚIONARE SILENȚIOASĂ

› SCHIMBĂTOR DE CĂLDURĂ CU CONDENSARE DIN OȚEL INOXIDABIL CU ACCES FRONTAL

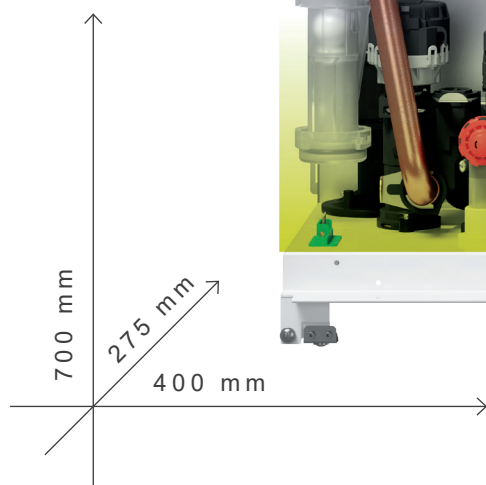

› GRUP HIDRAULIC NOU CU CONEXIUNI DIN

› PLAJĂ DE MODULARE RIDICATĂ: RAPORT DE MODULARE 8:1

› NOX SCĂZUT: CLASA 6 (EN 15502)

› TERMOREGLARE ÎNCORPORATĂ CU SONDĂ EXTERNĂ DISPONIBILĂ CA ACCESORIU

› CERTIFICARE NOMINALĂ A GAMEI PENTRU A ADAPTA PUTEREA CENTRALEI LA CERINȚELE TERMICE REALE ALE INSTALAȚIEI

› PROTECȚIE ELECTRICA IPX5D

› FLANȘĂ NOUĂ PENTRU GAZE DE ARDERE CU

GULER DE SIGURANȚĂ CU PRINDERE RAPIDĂ ȘI PRIZĂ INTEGRATĂ PENTRU ANALIZA GAZELOR DE ARDERE

› POMPĂ DE CIRCULAȚIE ECONOMICĂ (EEI \leq 0,20), 6 M PREVALENȚĂ

› CAPAC CONEXIUNI HIDRAULICE ȘI O GAMĂ LARGĂ DE ACCESORII OPȚIONALE DISPONIBILE

› COMPATIBILĂ CU NOUA PLATFORMĂ HI, COMFORT DE TERMOSTATE INTELIGENTE, ATĂT ÎN MODUL ON/OFF, CÂT ȘI ÎN MODUL WI-FI CU COMUNICARE OTBUS

HI, COMFORT

CONFORTUL LA ÎNDEMÂNA TA

CHIAO X* ESTE COMPATIBIL CU HI, COMFORT, NOUA PLATFORMĂ DE SOLUȚII IOT DE LA BERETTA, CARE VĂ PERMITE SĂ GESTIONAȚI CONFORTUL CASNIC ÎNTR-UN MOD SIMPLU ȘI INTUITIV

HI, COMFORT T100 poate fi utilizat ca termostat tradițional sau în modul inteligent, prin intermediul noii aplicații HI, COMFORT App, atunci când este combinat cu noul Box Wi-Fi HI, COMFORT G100-W. Noua aplicație poate fi descărcată gratuit pentru sistemele Android și iOS și vă permite să monitorizați stările, să reglați de la distanță temperatura ACM și să definiți setările centralei într-un mod simplu și sigur. În plus, instalarea HI, COMFORT T100 este rapidă și ușoară și, în cazul înlocuirii unui termostat vechi, nu necesită modificări la sistemul electric. HI, COMFORT T100 este alimentat cu baterii și poate fi instalat și "fără fir" dacă sistemul este echipat cu un receptor de frecvență radio.

HI, COMFORT T100

- › Control complet cu afișaj retroiluminat pentru gestionarea confortului din locuință, dar și de la distanță cu Smartphone și Tabletă
- › Aplicație modernă și ușor de utilizat, cu funcții inovatoare
- › Controlul de la distanță a centralelor BERETTA în modul avansat și a tuturor centralelor în modul ON/OFF
- › Comunicare versatilă: ON/OFF și OTBus atât cu fir cât și fără fir (wireless)



INTERFAȚĂ
INTUITIVĂ



INSTALARE RAPIDĂ
ȘI UȘOARĂ



STANDARDE
ÎNALTE DE
SIGURANȚĂ

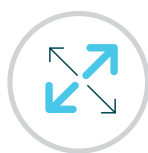

COMPATIBILITATE
EXTINSĂ



hi-comfort.com

PLATFORMA HI, COMFORT, CARE INTEGREAȚĂ CENTRALELE BERETTA DE ULTIMĂ GENERAȚIE, TERMOSTATE INTELIGENTE ȘI APP, REPREZINTĂ ÎNCEPUTUL UNEI NOI GENERAȚII DE CONFORT.

* În cazul în care centrala este instalată în exterior (incorporată într-o cutie sau într-un loc parțial protejat), la instalare trebuie verificată posibilitatea de a utiliza termostatul în modul Wi-Fi și Smart Key-ul K100

SMART KEY K100

Noua gamă CIAO X a fost proiectată pentru Smart Key K100, un accesoriu conceput pentru ultima generație de centrale Beretta cu condensare, marcând evoluția acestora către un confort din ce în ce mai eco-sustenabil. Smart Key K100, prin intermediul aplicației proprietare HI, COMFORT, permite utilizatorului să afle starea de funcționare a centralei, să modifice parametrii acesteia și multe altele, totul de la distanță. Diferitele funcții ale Smart Key K100 sunt de mare interes pentru utilizator: de la "Funcția Biberon", pentru a proteja copiii și utilizatorii cu deficiențe de riscul de

opărire, la "Funcția Booster", pentru a crește viteza de încălzire a locuinței, până la "Funcția Wellness", pentru a menține o temperatură constantă a apei calde pentru un confort maxim, și multe altele, toate de descoperit. Iar pentru utilizatorul din ce în ce mai conștient de problemele de mediu, este posibil, prin intermediul aplicației HI, COMFORT, să monitorizeze și să gestioneze consumul de energie al sistemului de încălzire, economisind până la 15%* din consum și evitând risipa inutilă.

* Estimare bazată pe o simulare a consumului cu programul de încălzire activ chiar și în perioadele în care rezidenții nu sunt prezenți în locuință.



Hi, Comfort



CONEXIUNE RAPIDĂ ȘI UȘOARĂ PRIN INTRODUCEREA SMART KEY K100 ÎN CONECTORUL DEDICAT



PENTRU UN VIITOR DURABIL



CIAO X este concepută pentru a funcționa cu amestecuri de gaz natural și hidrogen - până la maximum 20%. Un prim pas important spre obiectivele de sustenabilitate a mediului, în procesul de decarbonizare lansat de Uniunea Europeană.

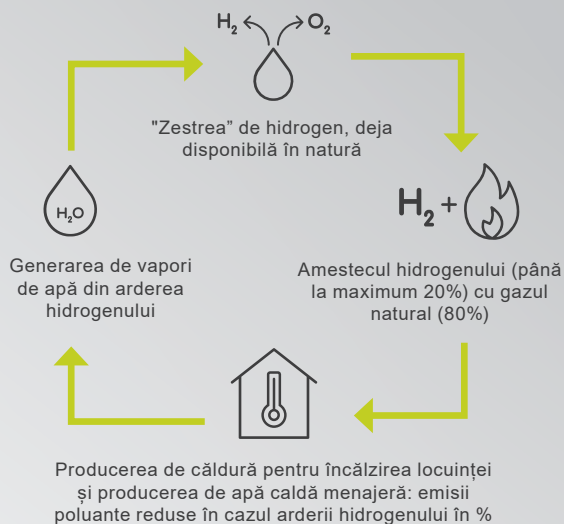

HIDROGENUL ESTE SURSA DE ENERGIE DURABILĂ A VIITORULUI

- › Produs prin metode cu impact redus și în mod durabil din surse regenerabile, cum ar fi energia eoliană, fotovoltaică și din biomasă
- › Reduce emisiile poluante în procentul legat de utilizarea acestuia
- › Disponibil în cantități uriașe
- › Oportunitate reală de schimbare pentru a începe calea spre decarbonizare, combaterea schimbărilor climatice globale, îmbunătățirea calității aerului și a vieții

DESENE TEHNICE

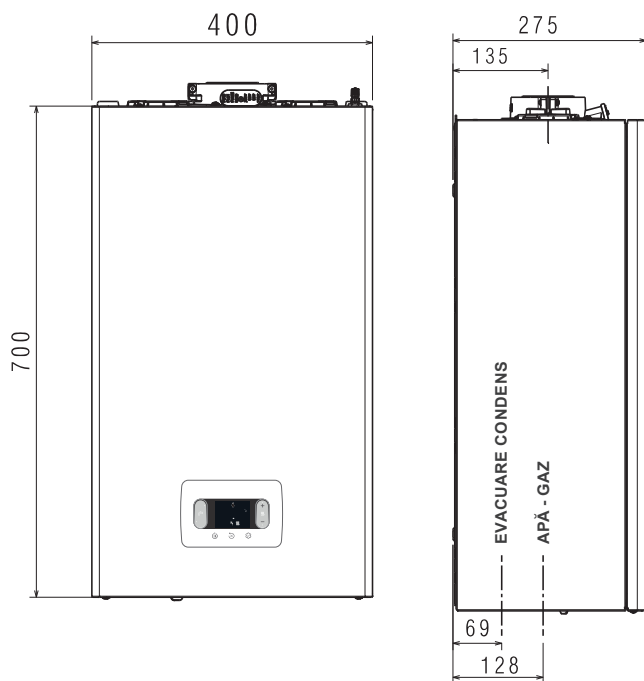

VEDERE DE SUS

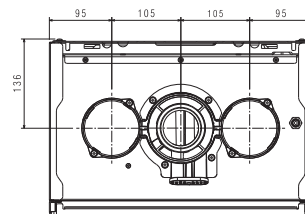

VEDERE DE JOS

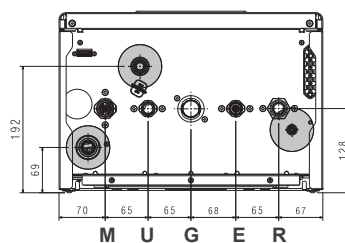

CONEXIUNI HIDRAULICE DIN

TIPURI DE EVACUARE A GAZELOR DE ARDERE

- › FLANȘĂ INSTALATĂ CA STANDARD
- › INSTALARE RAPIDĂ FĂRĂ A FI NEVOIE DE UN COLIER EXTERN
- › CONEXIUNI CU EVACUĂRI SPECIFICE BERETTA

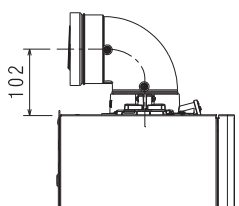

TUBULATURĂ
COAXIALĂ Ø60-100 mm

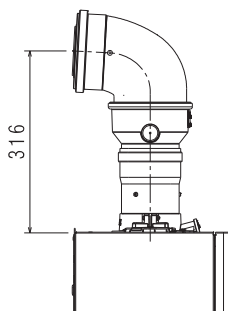

TUBULATURĂ COAXIALĂ
Ø80-125 mm

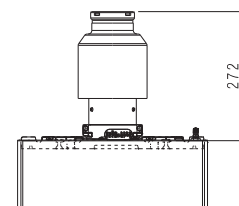

TIP DE TUBULATURĂ
B22P- B52P

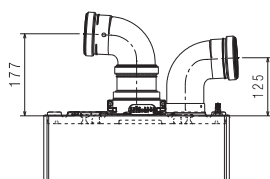

CONDUCTE DIVIZATE
Ø80-80 mm

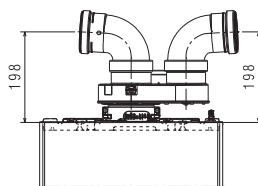

CONDUCTE DIVIZATE
Ø80-80 mm
CU ADAPTOR

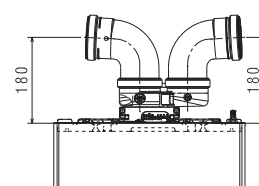

CONDUCTE DIVIZATE
Ø80-80 mm
CU ADAPTOR COMPACT

NOU

RETUR

R

INTRARE AR

E

GAZ

G

IEȘIRE ACM

U

TUR

M

DATE TEHNICE



SPECIFICAȚII PRIVIND ETICHETA ENERGETICĂ (în conformitate cu Directiva ErP)

UdM	25 C	30 C	15 R ^(*)	25 R ^(*)		
Cod centrală (alimentare MTN)	20187761	20187765	20187766	20187767		
Cod centrală (alimentare GPL)	20187764	/	/	/		
Clasa de eficiență energetică sezonieră pentru încălzire	A	A	A	A		
Clasa de eficiență energetică apă caldă menajeră	A	A	-	-		
Putere nominală conform ErP	pnominal	kW	19	24	15	19
Eficiența energetică sezonieră încălzire	ηs	%	93	93	93	93
PUTERE TERMICĂ UTILĂ						
La putere termică nominală și regim de temperatură înaltă (**)	P4	kW	19,4	24,4	14,5	19,4
La putere termică nominală de 30% și regim de temperatură joasă (***)	P1	kW	6,5	8,2	4,9	6,5
EFICIENȚĂ UTILĂ						
La putere termică nominală și regim de temperatură înaltă (**)	η4	%	87,3	87,6	87,1	87,3
La putere termică nominală de 30% și regim de temperatură joasă (***)	η1	%	98,5	98,2	98,7	98,5
CONSUM ELECTRIC AUXILIAR						
Încărcare completă	elmax	W	32	38	32	32
La sarcină parțială	elmin	W	12	12	12	12
În modul Stand-by	PSB	W	3	3	3	3
ALȚI PARAMETRI						
Pierderi termice în modul Stand-by	Pstby	W	30	30	30	30
Consumul anual de energie	QHE	GJ	42	56	42	42
Nivel de zgomot, în interior	LWA	dB	50	53	50	50
Emisii de NOx	NOx	mg/kWh	22	22	22	22
PENTRU APARATE DE ÎNCĂLZIRE COMBI						
Profil de sarcină declarat			XL	XL	-	-
Eficiența energetică a ACM	ηwh	%	84	84	-	-
Consumul zilnic de energie electrică	Qelec	kWh	0,133	0,152	-	-
Consumul zilnic de combustibil	Qfuel	kWh	23,183	23,306	-	-
Consumul anual de energie electrică	AEC	kWh	29	33	-	-
Consumul anual de combustibil	AFC	GJ	18	18	-	-
ALTE SPECIFICAȚII TEHNICE						
Putere termică de încălzire (max-min)		kW	20,0 - 3,1	25,0 - 3,95	15,0 - 3,1	20,0 - 3,1
Putere termică nominală ACM (max-min)		kW	25,0 - 3,1	30,0 - 3,95	25,0 - 3,1	25,0 - 3,1
Tensiunea de alimentare		V-Hz	230 - 50	230 - 50	230 - 50	230 - 50
Grad de protecție electrică		IP	IPX5D	IPX5D	IPX5D	IPX5D
Clasa NOx			6	6	6	6
ÎNCĂLZIRE						
Presiune-temperatură maximă		bar-°C	3-90	3-90	3-90	3-90
Pompă: înălțimea maximă disponibilă (la un debit de 1000 l/h)		mbar	408	408	408	408
Vas de expansiune cu membrană		l	8	8	8	8
ACM						
Presiune maximă		bar	8	8	-	-
Producția de ACM la ΔT = 25°C/30°C/35°C		l/min	14,3/11,9/10,2	17,2/14,3/12,3	-	-
Debitul minim de ACM		l/min	2	2	-	-
CONEXIUNI HIDRAULICE ȘI DE GAZ						
Presiunea nominală a gazului (G20-G31)		mbar	20-37	20-37	20 -37	20 -37
Tur-retur încălzire / Intrare gaz		Ø	3/4"	3/4"	3/4"	3/4"
Intrare AR - ieșire ACM/Tur - Retur boiler ACM		Ø	1/2"	1/2"	3/4"	3/4"
DIMENSIUNI, GREUTATE						
Dimensiuni centrală (HxLxP)		mm	700x400x275	700x400x275	700x400x275	700x400x275
Greutate netă		kg	28,5	30	27,5	29
COȘ DE FUM ȘI EVACUAREA GAZELOR ARSE						
Lungime maximă pentru evacuare concentrică (Ø60 -100 mm)		m	5,85	4,85	5,85	5,85
Lungime maximă pentru evacuare divizată (Ø80 + 80 mm)		m	33+33 ^(A)	27+27 ^(B)	33+33 ^(A)	33+33 ^(A)

(*) Modelele "Doar încălzire" sunt echipate cu vană cu 3 căi și nu au robinet de umplere.

(**) Regim de temperatură înaltă: 60°C la retur și 80°C la tur.

(***) Regim de temperatură joasă: pentru centralele cu condensare 30°C, pentru cazanele de temperatură scăzută 37°C și pentru alte generatoare 50°C temperatura de retur (la intrarea în generator).

(A) Până la 52+52 cu divizor orientabil (disponibil ca accesoriu)

(B) Până la 45+45 cu divizor orientabil (disponibil ca accesoriu)



RIELLO RO SRL
Str. Copilului, 20
012178 București (B) – România
tel. +40 21 224 66 48
www.berettaheating.com/romania

Beretta își rezervă dreptul de a modifica caracteristicile și datele din acest document în orice moment și fără notificare prealabilă, în scopul îmbunătățirii produselor.
Prin urmare, prezentul document nu poate fi considerat un contract față de terți.

 **Beretta**